

# MONTÁŽNÍ NÁVOD

## sprchové kouty Colibri

Obsah balení: 8 ks vrtů, 4 ks hmoždinek, 1 ks silikon 80 ml

1) Přeměřte správnou velikost vaničky nebo vany

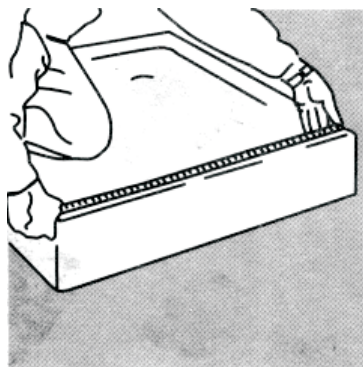

2) Zkorte 2 vodící profily (horní a dolní) na požadovanou délku

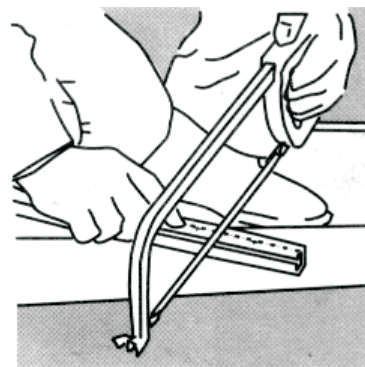
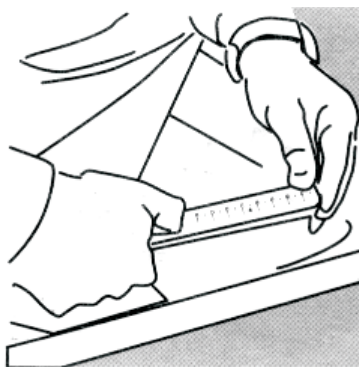

3) Vsuňte rohové spoje do obou konců bočních rámových profilů

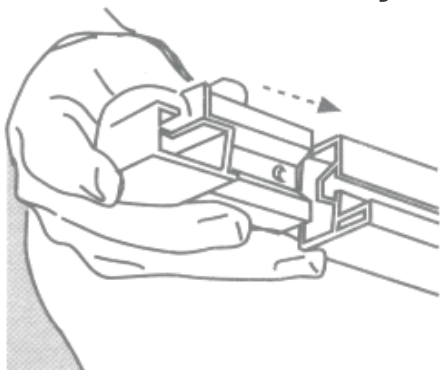

4) Takto připravené boční rámové profily postavte na vaničku, označte a předvrtejte

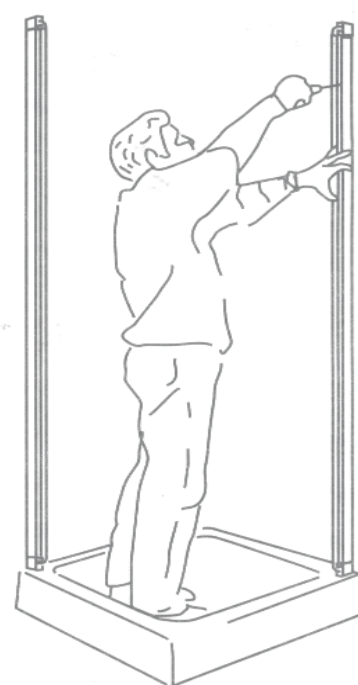

5) Naklepněte hmoždinky do vyvrtaných děr. Naneste silikon na stěnu, kde bude rám koutu umístěn. Přiložte boční rámový profil a dotáhněte šrouby

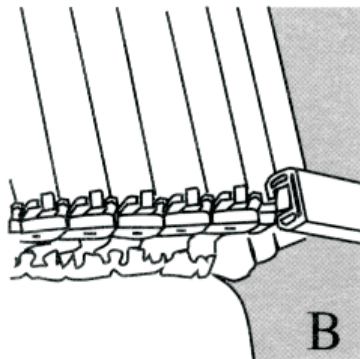
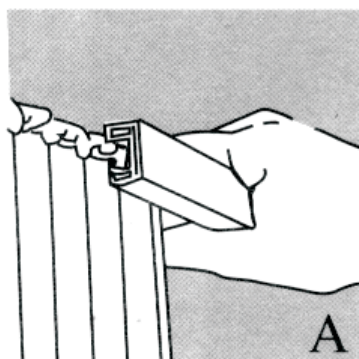

6) Nasuňte transparentní profily (shrnovací část) do vodících profilů (horní a dolní), detail A/B

**7) Vsuňte horní a spodní vodící profily do rohových spojů, detail C/D**

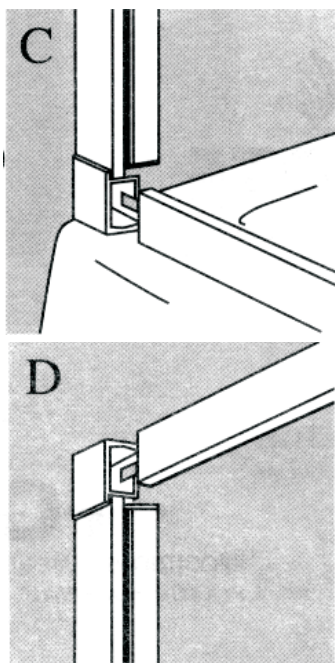

**8) Pomocí šroubů stáhněte všechny spoje**

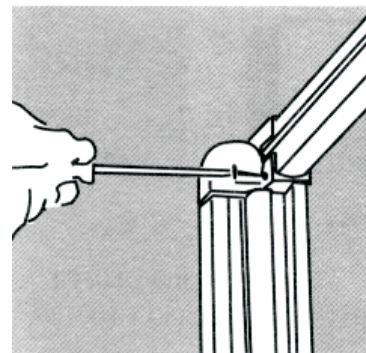

**9) Do druhého bočního profilu vtláčte krycí profil, detail F**

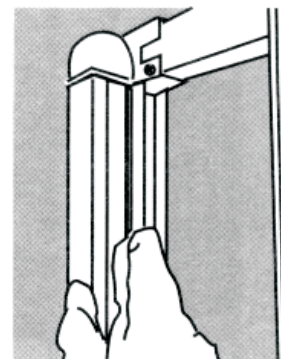
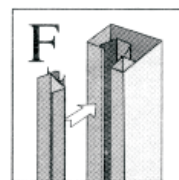

**10) Lehce nadzvedněte spodní rámový profil a naneste silikon po obvodu vaničky nebo vany, kde bude vodící profil dosedat. Na závěr zkontrolujte velmi snadné otevírání a zavírání, které si můžete upravit před instalací na Vámi požadovanou stranu doleva či doprava.**

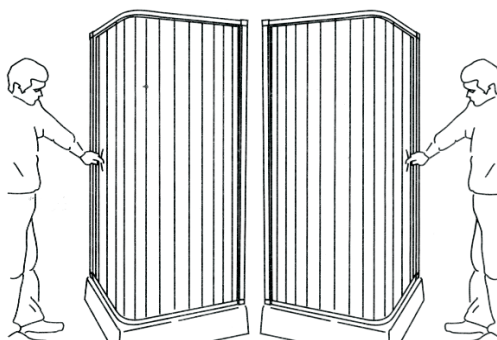
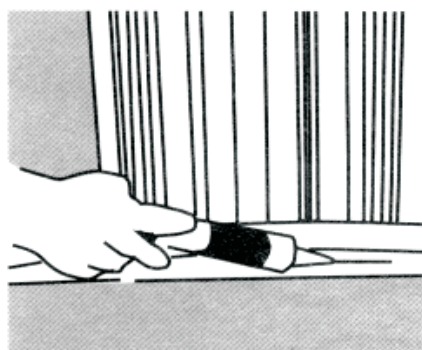

**Upozornění!**

V případě instalace typu SIRIO postupujte dle následujících pokynů: bod 1-2-3-4-6-7, poté umístěte hmoždinky do předvrtaných děr a celý box podsilikujte a připevněte ke stěně (dle obrázku); dále již pokračujte dle bodů 8-9.

**Před použitím je nutno horní i spodní vodící lištu promazat (např. Indulonou).**

Údržba: běžnými saponátními prostředky s vodou

zákaz používání prostředků, které mohou leptat PVC materiál !!

Nedoporučujeme používat vodu o vyšší teplotě než 60°C.